

DRIFT OCH SKÖTSEL

Kat. M 32

Inställning av reglagevreden på spiskåpens front

	Reglering av luftspjäll	Belysningsströmbrytare	Reglering av fläktvarvtal
Normalventilation (Grundventilation)	Stängt	 Från Till 	Medium
Vid matlagning. Köksdörrar och fönster bör vara stängda och kåpens skärm vara nedfälld. Avbildat vred visar utförande med timer. När vredet vrids medurs till stopp är gångtiden ca 1 timme.	Öppet		Max.
Minventilation. Vid t. ex. längre tids bortovaro och vid mycket låg utetemperatur (lägre än ca -20°C).	Stängt		Min.

Ventilationssystem i bostadshus skall alltid vara i drift. Vid helt avstängd ventilation kan fukt- och kondensskador uppstå i byggnad, kanalsystem och aggregat. Härvid kan garantivillkoren påverkas.

Aggregatuppbyggnad Bilden visar aggregat RDKB-1-1-2 och spiskåpa CPA(K,L)-01-60-01

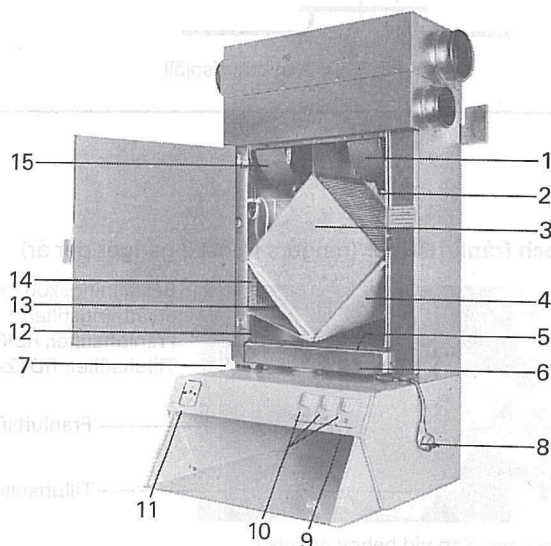

1. Tilluftsfläkt
2. Eleftervärmare med återställningsknapp för överhettningsskydd
3. Värmeväxlarinsats
4. Frånluftsfiler
5. Kontaktdon (spiskåpa-aggregat)
6. Skyddsplåt för kontaktdon
7. Anslutningsrör för kondensvattenledning
8. Kabel med jordad stickpropp
9. Vred för inställning av lägenhetens grundflöde
10. Reglagevred (se tabell ovan)
11. Indikeringslampor för avfrostning och eleftervärmare (se vidstående fig.)
12. Brandspjäll (se "Brandskyddsautomatik", sida 2)
13. Tilluftsfilter
14. Återställningsknapp för avfrostningselement
15. Frånluftsflikt

Avfrostning

Aggregatet har automatisk avfrostning av värmeväxlare. Denna träder i funktion under årets kalla dagar.

När avfrostning pågår lyser en grön lampa på spiskåpens front. Normal avfrostningstid är ca 5 minuter med minst 30 minuters intervaller. Lyser lampan längre tid än ca 15 minuter bör kontakt tas med "serviceman" (se under För service, s. 3).

Eftervärmare

Tilluftstemperaturen (= den i lägenheten inblåsta luftens temperatur) är vid leverans inställd på 10°C . Ändring sker genom att linsen framför reglageskraven (se fig.) tas bort och skrovens läge justeras med hjälp av en skruvmejsel, se tabell. **En gul lampa indikerar att eleftervärmaren är i drift.** OBS! Rumstemperaturen regleras via fastighetens uppvärmningssystem.

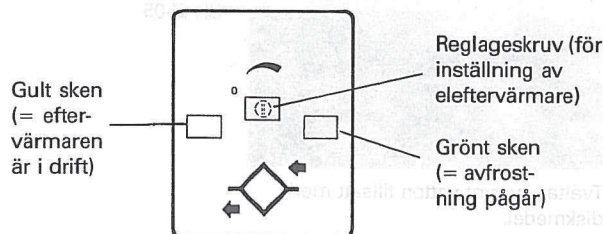

Reglageskrovens läge				
Tilluftstemperatur	Min.	10°C	15°C	20°C Vrid medurs till stopp

Återställning av skyddsautomatik

Om temperaturen på den inblåsta luften i lägenheten är lägre än ca +10°C kan detta bero på att värmeväxlarens avfrostningsanordning eller eleftervärmaren är ur funktion. Kontrollera först att båda fläktarna är i drift. Tryck därefter in elvärmarnas återställningsknappar (pos. 2 och 14 i fig. sida 1). Om fläktarna står stilla kontrollera att fläkthjulen roterar lätt. Tryck därefter in återställningsknappen på resp. fläktmotor. Härvid måste fläkten monteras ned, se vidstående figur.

Vid upprepade fel: Ta kontakt med "serviceman" (se under För service, s. 3).

Obs! Bryt alltid strömmen genom att dra ut stickproppen innan ingrepp görs i aggregatet.

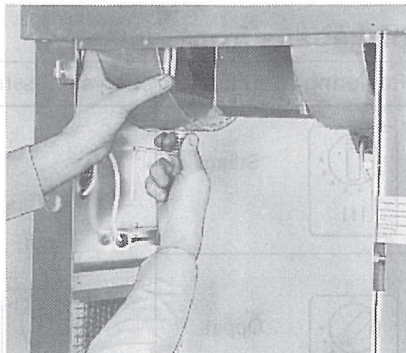

Ta bort fläktkåpan (värmeväxlaren skall vara borttagen): Tryck ihop fjädern och dra ner kåpan snett åt sidan.

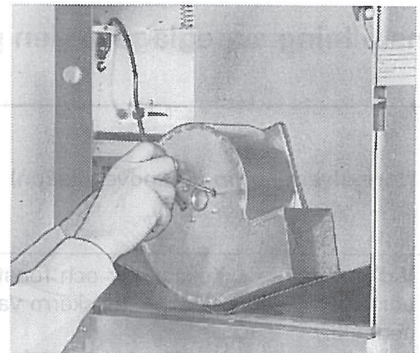

Återställ fläktmotorns temperaturbegränsare med en mejsel e.d.

Brandskyddsautomatik

Detta aggregat är försett med brandskyddsautomatik som utlöses vid brand på spisen. Spridning av rök och eld upp i aggregatet hindras då genom att:

- ett brandspjäll placerat enligt fig. A stänger spiskåpens utlopp (fig. B)
- att en elsäkring i spiskåpan bryter strömmen och stoppar fläktmotorerna

HAR BRANDSKYDDET LÖST UT MÅSTE DETTA ÅTERSTÄLLAS OCH AGGREGATET KONTROLLERAS AV SERVICEMAN.

Smältmutter: Art.nr RDKB-99-01

Skötsel

Varning! Ett smutsigt fettfilter ökar risken för att en brand på spisen skall sprida sig. Följ därför anvisningarna för rengöring mycket noga.

Fettfilter i spiskåpa (rengörs en gång per månad)

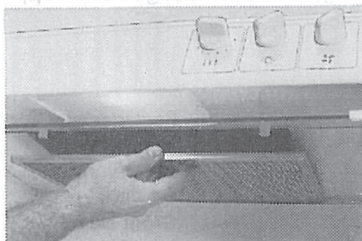

Beställningskod för ersättningsfilter:
CPAZ-05

Tvättas i varmt vatten tillsatt med diskmedel.

Lampbyte

CPAK: Matt kronljuslampa, 40 W, sockel E 14
CPAL: Kompaktlysrör, 9 W, sockel G 23



Till- och frånluftsfilter (rengörs minst 2 gånger per år)

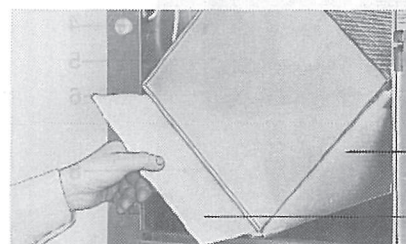

Beställningskod för ersättningsfilter:
Frånluftsfilter, RDKZ-07
Tilluftsfilter, RDKZ-07

Frånluftsfilter

Tilluftsfilter

Dammsuges. Kan vid behov tvättas i varmt vatten tillsatt med diskmedel.

Frikationsbroms

Skärmen kan ställas i önskat läge.

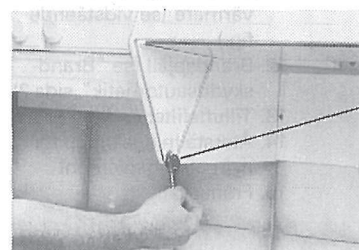

Justermutter

Skötsel (forts.)

Strypdon (handdiskas en gång per år i varmt vatten)

Borttagning strypdon:

1. Skjut låshaken åt höger.
2. Fatta strypdonet enl. fig. A och tryck det mot spiskåpans baksida.
3. Dra strypdonet åt vänster så att det lossnar från hållaren.
4. Koppla ur excenterstången från strypdonets arm, se fig. B.

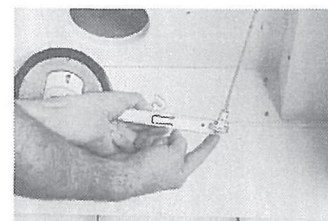
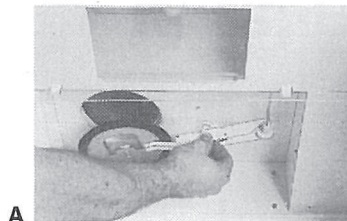

OBS! Ta ej isär strypdonet vid rengöring.

Värmeväxlare och fläkthjul

(Rengörs vid behov, dock minst en gång per år)

Värmeväxlare och fläkthjul rengörs med fettlösande medel (t. ex. vanligt diskmedel) och renspolas med varmt vatten.

Kanaler, fläktkåpa, dräneringslåda och övriga ytor inuti aggregatet torkas av med fuktig trasa eller svamp.

Hantera värmeväxlaren varsamt så att lamellerna ej skadas.

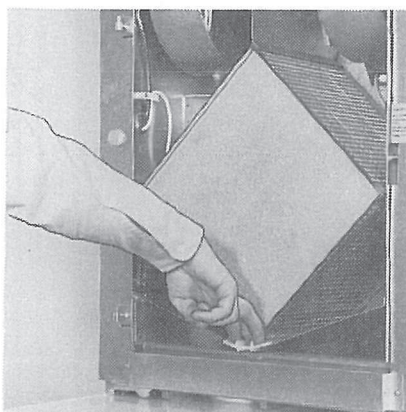

Ta bort värmeväxlarens spännlist.

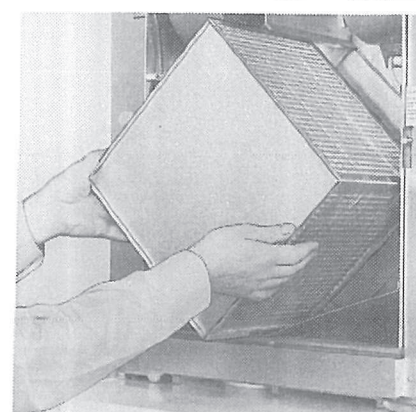

Dra ut värmeväxlaren.

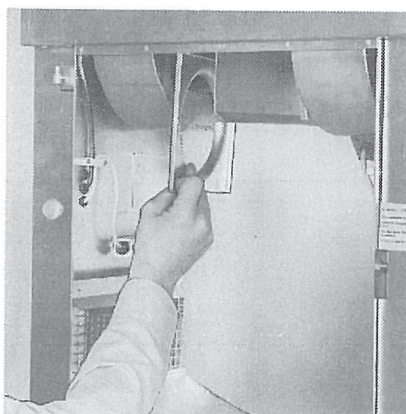

Lossa vingmuttern och ta bort inloppsramen.

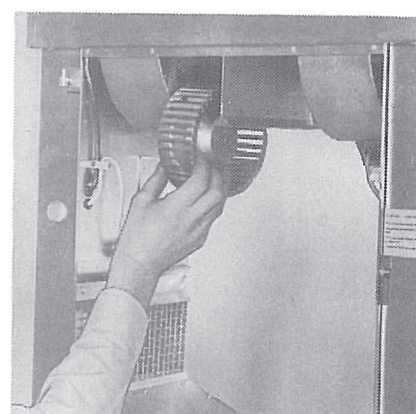

Lossa muttern som håller fläkthjulet och lyft ur fläkthjulet.

Engångsinställning av luftflöde

Utförs av installatören enligt nedan angivna värden.

Inställning av fläktvarvtal:

Grundventilationsläge =

Tilluftsfläkt:

Spalt vid inloppskona = mm

Frånluftsfläkt:

Spalt vid inloppskona = mm

Obs! Inställningen skall ej ändras.

Sommarinsats (tillbehör RDKZ-08)

Sommartid då värmeåtervinning ej önskas kan den ordinarie värmeväxlaren utbytas mot en sommarinsats. Man kan då även utnyttja den svala nattluften för kylning av lägenheten. När sommarinsatsen är monterad skall reglageskruven för eleftervärmaren ställas i läge 0 (avstängd). Vid utbyte: Läs instruktionen på sommarinsatsen.

För service: Ta kontakt med vaktmästare, fastighetsägare eller Asea-Skandia Service AB. (Se "Gula sidorna" i telefonkatalogen under Hushållsmaskiner – Service.)

Smuts på filter, värmeväxlare och fläkthjul ger sämre ventilation, högre ljudnivå, ökat slitage på fläkthemotor samt risk för vibrationer. Det är därför av största vikt att anvisningarna i denna instruktion följs.

OBS! Filter och fläkthjul skall vara rena vid slutbesiktning.