

Bruksanvisning för tvättmaskin W 986

Läs **ovillkorligen**
bruksanvisningen innan maskinen
installeras och tas i bruk.
Det är viktigt för att undvika
olyckor och skador på maskinen.



Bidra till att skona miljön

Transportförpackning

Emballaget skyddar maskinen mot transportskador. Förpackningsmaterialen är valda med hänsyn till miljön och består av följande återvinningsbara material.

- Wellpapp av returpapper.
- Frigolitdelar tillverkade utan freon.
- Träramar av obehandlat spillvirke.
- Fenolhartsfria pressspanramar.
- Polyetenfolie (PE) delvis av sekundär-råvaror.
- Förpackningsband av polypropylen (PP).

Återföring av emballage i materialkretsloppet sparar råvaror och minskar mängden avfall.

Hantering av uttjänad maskin

En uttjänad maskin innehåller material som kan återanvändas. Lämna därför om möjligt in den till en återvinningsstation eller skrotanläggning istället för att kasta den på soptippen.

Se till att maskinen förvaras barnsäkert tills den lämnas in. Se vidare information under rubriken "Säkerhetsanvisningar och varningar".

Bidra till att skona miljön

Transportförpackning	2
Hantering av uttjänad maskin	2

Beskrivning av maskinen

Översikt	6
Manöverpanel	7

Säkerhetsanvisningar och varningar 8

Tvätta miljövänligt 11

Innan maskinen tas i bruk

Ursköljning av tvätttrumman	12
Inställning av siffra för vattnets hårdhetsgrad	12

Så här tvättar man

Kortbruksanvisning	13
Före tvätt	13
Programstart	14
Senare start	16
Urplockning av tvätt	16
Lägga i/plocka ur tvätt efter programstart	17
Avbryta ett program tillfälligt	18
Ändra programval	18
Utelämnna programavsnitt	18

Tvättmedel

Det är viktigt att dosera rätt	19
Tillsätta tvättmedel	20
Vattenavhärdningsmedel	20
Sköljmedel, stärkmedel i pulver eller flytande form	20
Automatisk dosering av sköljmedel, flytande stärkmedel	21
Separat sköljning med sköljmedel	21
Separat stärkning	21

Innehållsförteckning

Program

Översikt	22
Programförlopp	24
Skötselsymboler	26

Tillvalsfunktioner

Blötläggning	27
Förtvätt	27
Kort program	28
Extra vatten	28
Summer	28
Centrifugering	28
"Utan slutcentrifugering"	28
"Sköljstopp"	28
Elektronisk programspärr	29
Barnsäkring	30

Display

Senare start	31
Visning av resttid	31
Blötläggning	31

Programmerbara funktioner

<i>P1</i> = Höjd vattennivå	32
<i>P4</i> = Aktivera fack 	32
<i>P9</i> = Skontvätt	32
<i>P10</i> = Aktivera avkylning av tvättvattnet för "VIT-/KULÖRTVÄTT"	33
<i>P11</i> = Memory-funktion	33
Programmering och lagring	34
1. Välj programmeringsläge	34
2. Välj programmerbar funktion	34
3. Aktivera eller deaktivera programmerbar funktion.	35
4. Lagra programmerbar funktion.	35

Rengöring och skötsel

Rengöring av tvättmaskinen	36
Rengöring av tvättmedelslådan	36
Rengöring av luddfilter och pumphus	37
Rengöring av vattentilloppsfiltren	39
Rengöring av tilloppsfiltret	39
Rengöring av filtret i maskinanslutningen	39

Hur man klarar av mindre störningar själv

Vad gör man när	40
Öppna luckan vid strömavbrott	44

Service

Reparation	45
Programaktualisering (PC)	45

Uppställning och anslutning

Uppställningsyta	46
Uppställning av maskinen	46
Avlägsna transportsäkringen	46
Riktning av tvättmaskinen	48
Tvättpelare	48
Vattenavlopp	50
Elanslutning	51

Förbrukningsdata	52
-----------------------------------	-----------

Tekniska data	53
--------------------------------	-----------

Beskrivning av maskinen

Översikt

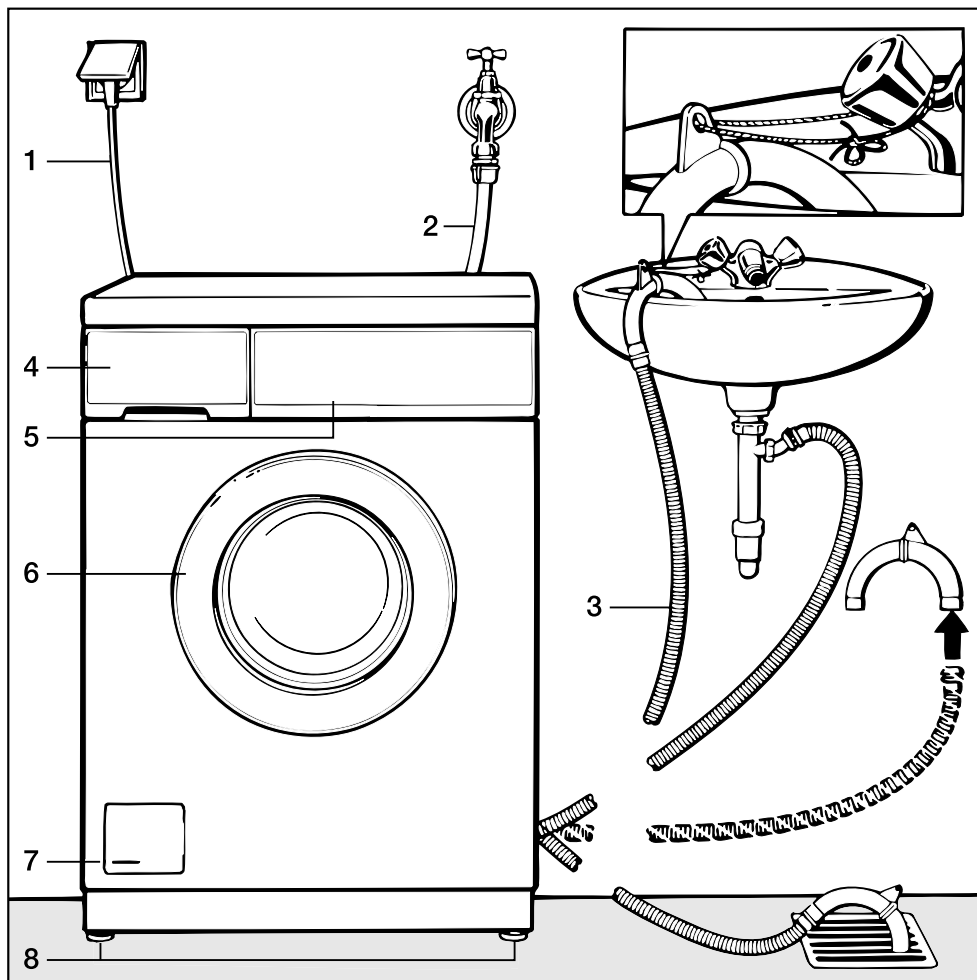

1 Elanslutning

2 Tillopps slang (tryckhållfast upp till 70 bar)

3 Avloppsslang (med vridbar, avtagbar krök)

4 Tvättmedelslåda

5 Manöverpanel

6 Lucka

7 Luddfilterlucka, avloppspump och nödöppning

8 Fyra ställbara fötter

Manöverpanel

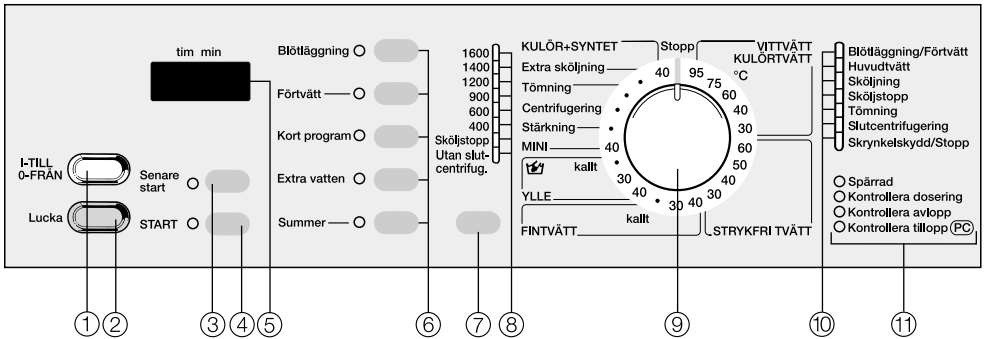

① Knappen "I-TILL / 0-FRÅN"

För att starta/stänga av eller avbryta ett program

② Knappen "Lucka"

öppnar tvättmaskinsluckan

③ Knappen "Senare start"

Med denna funktion kan programstarten fördröjas från **30** min till max **24 h 00** min.

④ "START"-knappen

startar tvättprogrammet

⑤ Displayen

fyller flera funktioner:

- visar programmets längd;
- visar tiden fram till programstart om funktionen "Senare start" har valts;
- visar de programmeringsbara funktioner som har valts.

⑥ Knappar för tillvalsfunktioner

Kontrolllampan lyser = funktionen är vald

Kontrolllampan är släckt = funktionen är inte vald

⑦ Knappen "Centrifugering"

för centrifugeringsvarvtal, sköljstopp och utan slutcentrifugering

⑧ Kontrollampor

visar vilket centrifugeringsvarvtal som har valts

⑨ Programväljaren

kan vridas åt höger eller åt vänster.

Ljusringen slocknar i följande fall:

- om varken ett program har valts eller ett program har startats några minuter efter det att maskinen kopplades in.
- några minuter efter avslutat program.

⑩ Kontrollampor för indikering av programförlopp

⑪ Kontrollampor för indikering av service/fel

Säkerhetsanvisningar och varningar

Läs bruksanvisningen innan tvättmaskinen tas i bruk. Den innehåller viktig information om säkerhet, användning och om skötsel av maskinen. Därmed undviker man olyckor och skador på maskinen.

Spara bruksanvisningen och överlämna den vid eventuellt ägarbyte.

Vad maskinen är avsedd för

Tvättmaskinen är endast avsedd för tvätt av textilier som enligt skötsel-etiketten är maskintvättbara.

All annan användning kan eventuellt innebära fara. Tillverkaren ansvarar inte för skador orsakade av att maskinen har använts på annat sätt än den är avsedd för eller på ett felaktigt sätt.

Teknisk säkerhet

■ Kontrollera maskinen med avseende på synliga yttre skador innan den installeras.

En skadad maskin får inte installeras eller tas i drift.

■ Innan tvättmaskinen ansluts måste uppgifterna om anslutning (säkring, spänning, frekvens) på maskinens typskylt jämföras med dem som gäller för elnätet på uppställningsplatsen. Dessa måste ovillkorligen överensstämma. Rådfråga i tveksamma fall en fackman.

■ Maskinens elektriska säkerhet garanteras endast om maskinen ansluts till ett jordat eluttag som är installerat enligt gällande föreskrifter.

Det är mycket viktigt att dessa grundläggande säkerhetsförutsättningar kontrolleras. Låt en fackman kontrollera installationen vid tveksamhet.

Tillverkaren ansvarar inte för skador som föranletts av felaktig installation eller avsaknad av jordat uttag.

■ Använd av säkerhetsskäl inte förlängningskabel (kan orsaka överhettning och därmed brandfara).

■ Maskinen uppfyller gällande säkerhetsbestämmelser. Ej fackmässigt utförda reparationer kan medföra avsevärda risker för användaren, för vilka tillverkaren inte tar på sig ansvaret. Reparationer får endast utföras av Miele serviceavdelning eller av Miele auktoriserad serviceverkstad.

■ Tvättmaskinen är endast helt späningsfri om:

- maskinens stickpropp är utdragen,
- huvudströmmen är avstängd eller
- säkringarna är utskruvade.

Säkerhetsanvisningar och varningar

■ Användandet av kvalitetsmaterial och yttersta noggrannhet vid tillverkningen skyddar inte tilloppsslangen från skador som uppstår med åldern. På sådana ställen där slangen utsätts för extra mycket slitage, t ex i krökar och veck, eller där det uppstått sprickor kan den bli otät och börja läcka. Kontrollera slangen regelbundet och byt ut den vid behov för att undvika vattenskador.

■ Defekta maskindelar får endast bytas ut mot Miele originalreservdelar. Endast om sådana reservdelar används, garanteras att maskinen helt och hållet uppfyller säkerhetskraven.

■ En skadad anslutningsledning måste bytas ut mot en originalanslutningsledning från Miele.

■ Stäng av vattenkranen vid längre tids bortavaro (t ex under semestern), framför allt om det inte finns en golvbrunn i närheten av tvättmaskinen.

■ Översvämningrisk!
Kontrollera att vattnet rinner undan tillräckligt snabbt innan avloppsslangen hängs upp i tvätt- eller avloppsho. Kontrollera avloppsslangens förankring så att den inte kan glida ur läge. Rekylkraften hos det utströmmande vattnet kan trycka ut slangen ur hon och förorsaka översvämning.

■ Se till att främmande föremål (t ex spikar, nålar, mynt, gem) inte följer med tvätten. Främmande föremål kan skada maskindelar som vätskebehållaren eller innertrumman. Skadade maskindelar kan i sin tur skada tvätten.

Användning

■ Ställ inte tvättmaskinen i ett utrymme med risk för frost. Frusna slangar kan spricka när de är utsatta för vattentryck. Temperaturer under fryspunkten kan också inverka menligt på elektronikens funktion.

■ Kontrollera att transportsäkringen på tvättmaskinens baksida är borttagen (se avsnittet "Uppställning"). Annars kan maskinen och omgivande inredning ta skada vid centrifugering.

Säkerhetsanvisningar och varningar

■ Vid rätt tvättmedelsdosering behöver man inte avkalka maskinen. Om behovet ändå skulle uppstå skall man använda ett avkalkningsmedel med korrosionsskydd. Följ noga anvisningarna på förpackningen.

■ Textilier som behandlats med rengöringsmedel som innehåller lösningsmedel, måste sköljas noggrant i rent vatten innan de tvättas.

■ Använd absolut inga rengöringsmedel som innehåller lösningsmedel (t ex kemiskt ren bensin). Maskindelar kan ta skada och det kan bildas giftiga gaser. Dessutom kan det medföra risk för brand och explosion.

■ Använd endast färgmedel som är avsedda att användas i tvättmaskin. Följ tillverkarens anvisningar noga.

■ Avfärgningsmedel innehåller svavel och kan orsaka korrosion. Använd endast blekmedel som är avsedda att användas i tvättmaskin.

■ Tänk på att luckans glas blir hett när man tvättar i höga temperaturer. Hindra därför barn från att komma i beröring med glaset medan maskinen är igång.

Tillbehör

■ Endast av Miele godkända tillbehör och reservdelar får monteras. I annat fall gäller inte längre garanti eller produktansvar.

Uttjänad maskin

En uttjänad maskin måste göras obrukbar. Dra ut stickproppen och klipp av anslutningskabeln. Därigenom förhindras att maskinen missbrukas.

- Fyll maskinen med maximal mängd tvätt för respektive program.
Energi- och vattenförbrukningen är då lägst i förhållande till mängden tvätt.
- Tvätta normalt och lätt smutsad vit-tvätt med en lägre temperatur (75°C eller 60°C). Då sparar man energi.
- Välj något av programmen KULÖR+SYNTET eller MINI för mindre mängder tvätt.
- För att tvätta normalt smutsad tvätt behöver inte förtvätt väljas.
- Använd tilläggsfunktionen ”Blötläggning”. Därigenom kan tvättemperatur sänkas i huvudtvätten.
- Använd tilläggsfunktionen ”Blötläggning” istället för tillvalsfunktionen ”Förtvätt” om tvätten är mycket smutsig.
Om huvudtvätt startas i anslutning till blötläggning används samma tvättvatten.
- Tvätta lätt smutsad tvätt med ”Kort program”.
- Följ tvättmedelsförpackningens anvisningar när det gäller dosering av tvättmedel.
- Minska tvättmedelsdoseringen om maskinen inte är helt fylld (ca 1/3 mindre tvättmedel för till hälften fylld maskin).
- Välj ett högre centrifugeringsvarvtal om tvätten skall torktumlas efteråt.
- Mängd- och sköljautomatiken gör att tvättiderna varierar mycket. Beroende på hur mycket tvätt som finns i trumman förkortas eventuellt tiden för huvudtvätt och en sköljning kan hoppas över.

Innan maskinen används första gången

Innan maskinen tas i bruk måste den vara rätt installerad och ansluten. Se avsnittet "Uppställning och anslutning".

Ursköljning av tvättrumman

- Öppna vattenkranen.
- Lägg inte i någon tvätt.
- Tillsätt 1/4 av den tvättmedelsmängd som anges på förpackningen i fack .
- Tryck på knappen "I-Till/O-Från".
- Vrid programväljaren till "VITTVÄTT 60°C".

Obs!

Detta program måste väljas för att anpassa tvättmaskinens elektronik till förhållandena på uppställningsplatsen.

- Tryck på knappen "Extra vatten". Kontrollampen tänds.
- Tryck på knappen "Centrifugering" till dess kontrollampa för "Utan slutcentrifugering" lyser.
- Tryck på "START".
- Eventuella föroreningar, smutspartiklar etc är vid programmets slut ursköljda.

Inställning av siffra för vattnets hårdhetsgrad

Hur mycket tvättmedel som skall doseras beror bl a på vattnets hårdhetsgrad. I tvättmedelslådan finns det en skiva för att man skall komma ihåg vattnets hårdhetsgrad.

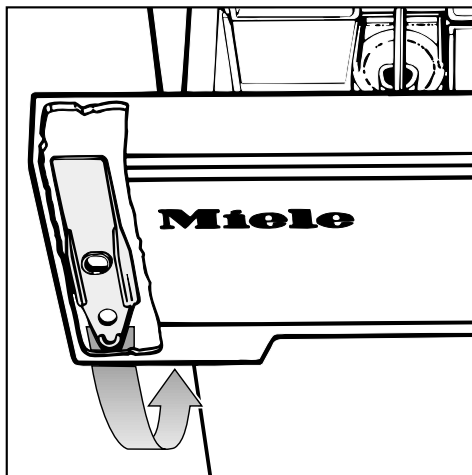

- Ta ut det medlevererade plastverktyget på baksidan av tvättmedelslådan.

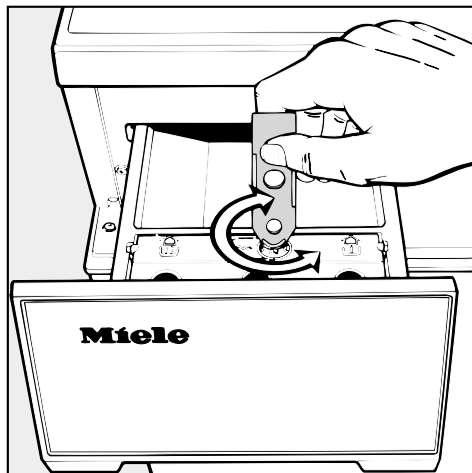

- Vrid skivan med hjälp av verktyget till aktuellt hårdhetsområde (se avsnittet "Tvättmedel")

Det lokala vattenverket kan upplysa om vattnets hårdhetsgrad.

Kortfattad bruksanvisning

För att snabbt få en överblick och lära sig maskinens funktioner kan man följa siffrorna (1, 2, 3, ...) nedan. De fungerar som en kortfattad bruksanvisning.

Före tvätt

1 Förbered tvätten.

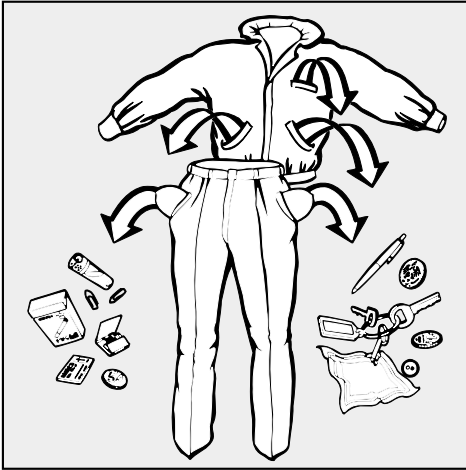

- Töm alla fickor.

Främmande föremål av metall (t ex mynt, skruvar, spik och gem) kan förstöra textilier och maskindelar.

- Sortera tvätten.

De flesta plagg har en skötsel etikett innanför kragen eller i sidsömmen. Sortera tvätten enligt skötselsymbolerna. Symbolernas betydelse förklaras i avsnittet "Tvättprogram" under rubriken "Skötselsymboler".

Mörka textilier har ofta ett överskott av färg. De färgar av sig på ljusare plagg. Därför bör man tvätta nya textilier separat ett flertal gånger.

Känsliga textilier bör tvättas separat och extra skonsamt (använd eventuellt tvättpåse).

Tvätta inte textilier som enligt skötsel-etiketten är **ej maskintvättbara**. (Skötselsymbol )

- Förbehandla fläckar

Förbehandla hårt smutsade ställen och vattenlösliga fläckar med tvättmedelslösning eller fläckborttagningsmedel. Rådfråga en sakkunnig person hos t ex färghandel eller kemtvätt vid svårbehandlade fläckar.

Använd aldrig kemiska (lösningsmedelshaltiga) tvättmedel i maskinen!

- Gardiner:

Gardinrullar och blyband kan skada gardiner och tvättrumma. Avlägsna dem innan tvätt. Linda in fastsydda gardinrullar i ett tygstycke och bind samman.

- Behå-byglar:

Behå-byglar som sitter löst måste sys fast eller avlägsnas

- Jeans, byxor stickade eller trikåplagg (t ex t-tröja, sweatshirt):

Sådana plagg skall vändas ut och in om tillverkaren rekommenderar detta

Så här tvättar man

2 Tryck på knappen "Lucka".

3 Plocka i tvätt.

Skaka ut plaggen och lägg in dem löst i trumman. Olika stora plagg i samma laddning höjer tvätteffekten och möjliggör bättre fördelning av tvätten vid centrifugering.

En överfull trumma försämrar tvättresultatet och medför skrynkligare plagg.

Maximal kapacitet:

VIT-/KULÖRTVÄTT	5,0 kg
STRYKFRI TVÄTT	2,5 kg
STRYKFRI/FINTVÄTT	1,0 kg
YLLE	1,0 kg
MINI	2,5 kg
KULÖR+SYNTET	3,0 kg

4 Stäng luckan genom att slå igen den lätt - inte genom att trycka till den.

Se till att inga textilier fastnar mellan luckringen och gummitätningen.

5 Öppna vattenkranen.

6 Tillsätt tvättmedel.

Exakta anvisningar finns i avsnittet "Dosering av tvättmedel".

Programstart

7 Tryck in knappen "I-Till/0-Från".

- Om programväljaren står på "Stopp" lyser kontrollampan "Skrynkelskydd/Stopp"
- Om programväljaren står på ett program visas programtiden i displayen och kontrollampan "START" blinkar.

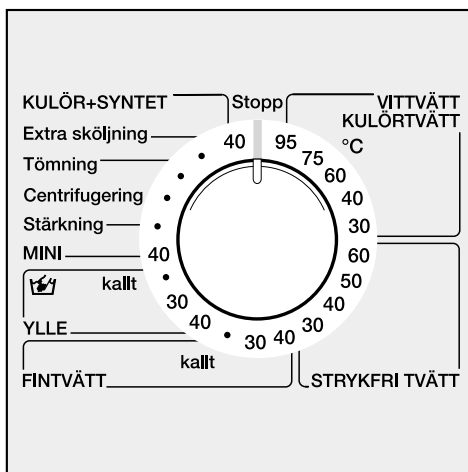

8 Vrid programväljaren till önskat program

Se avsnittet "Tvättprogram" under "Översikt".

9 Välj tillvalsfunktion om sådan önskas.



- Tryck på knappen för önskad tillvalsfunktion

Kontrolllampan **tänd** = funktionen vald
Kontrolllampan **släckt** = inte vald

En vald tillvalsfunktion kan stängs av genom att man trycker på knappen en gång till

Undantag:

Om tillvalsfunktionen "Blötläggning" är vald ökar blötläggningstiden för varje knapptryckning upp till maximalt 6 timmar. Trycker man därefter en gång till på knappen stängs tillvalsfunktionen "Blötläggning" av (se avsnittet "Tillvalsfunktioner" under "Blötläggning").

10 Välj centrifugeringsvarvtal.

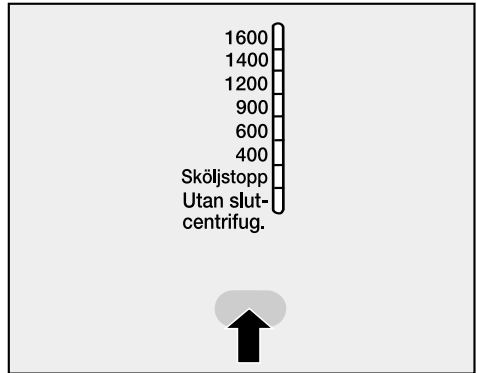

- Tryck därefter på knappen "Centrifugering" till dess kontrolllampan för önskat centrifugeringsvarvtal lyser.

I vissa program är max centrifugeringsvarvtal begränsat. Det är inte möjligt att välja ett högre centrifugeringsvarvtal (se avsnittet "Program" under rubriken "Översikt").

Memory-funktion

Om en tilläggsfunktion väljs till ett program och/eller ett centrifugeringsvarvtal ändras lagras ändringen i maskinen när programmet startar.

När programmet väljs på nytt visas de lagrade tillvalsfunktionerna och/eller centrifugeringsvarvtalet på manöverpanelen.

Undantag:

"Summer" och "Senare start"

Så här tvättar man

Senare start

- 11 Koppla in "Senare start" om så önskas**

Med funktionen "Senare start" kan programstarten fördröjas från **30** min till max **24 h 00**.

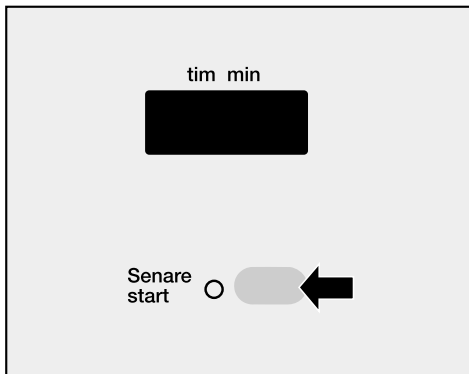

- Tryck på knappen "Senare start". Varje knapptryckning fördröjer programstarten
 - med 30 minuter (under 10 timmar)
 - med 1 timme (över 10 timmar).
- Funktionen "Senare start" kan raderas genom ytterligare en tryckning på knappen "Senare start" när displayen visar **24 h 00** min.

Tryck på knappen "START"

Programmet startar.

Urplöckning av tvätt

- 13 Tryck på knappen "Lucka".**
- 14 Tryck ut knappen "I-Till/0-Från".**
- 15 Plocka ur tvätten.**

Kontrollera att trumman är tom. Plagg som ligger kvar till nästa tvätt kan krympa eller färga av sig på andra plagg.

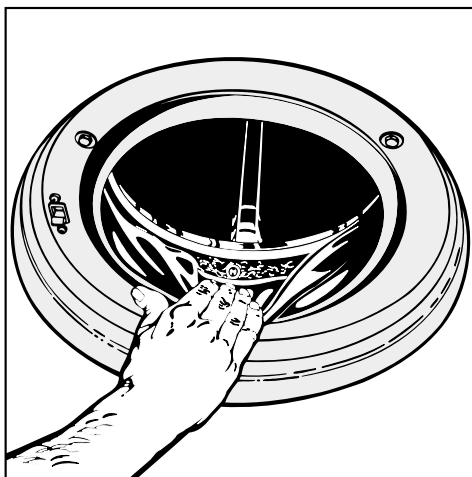

- 16 Kontrollera att inga föremål har fastnat under tätningringen.**
- 17 Stäng vattenkranen.**
- 18 Stäng luckan.**

Annars kan föremål hamna i trumman och av misstag tvättas med övrig tvätt. Tvätten kan då skadas.

Lägga i/plocka ur tvätt efter programstart

I följande program kan tvätt läggas i eller plockas ur efter programstart:

- VIT-/KULÖRTVÄTT
- STRYKFRI TVÄTT
- YLLE
- MINI
- Stärkning
- KULÖR+SYNTET
- Tryck på knappen "Lucka" så att luckan öppnas.
- Lägga i/plocka ur tvätt.
- Stäng luckan.
- I programmen **VIT-/KULÖRTVÄTT**, **YLLE**, **MINI**, **Stärkning** och **KULÖR+SYNTET** (hög andel bomull) kan luckan, med vissa undantag, öppnas i alla programavsnitt.
- I programmen **STRYKFRI TVÄTT** och **KULÖR+SYNTET** (hög andel strykfri tvätt) kan luckan, med vissa undantag, öppnas i programavsnittet huvudtvätt.

Generella undantag:

Luckan kan **inte öppnas** :

- när tvättvattnets temperatur överstiger **55°C**
- när tillvalsfunktionen "Extra vatten" har valts
- när programspärren är inkopplad.
- i programavsnittet "Slutcentrifugering"

Så här tvättar man

Avbryta ett program tillfälligt

- Tryck på knappen "I-TILL/0-FRÅN".
- För att fortsätta samma program: tryck på "I-TILL/0-FRÅN" på nytt.

Ändra programval

När man har tryckt på "Start" accepterar maskinen följande ändringar:

- upp till 6 minuter efter start kan tillvalsfunktionerna "Extra vatten" och "Kort program" kopplas in eller ur samt ny temperatur väljas.
- centrifugeringsvarvtalet kan ändras inom de gränser programmet tillåter.

Efter start är det inte möjligt att välja ett annat program.

Om ett annat program väljs eller om en ny temperatur väljs 6 minuter efter start blinkar kontrollampan "Skrynkelskydd/Stopp". Programförloppet påverkas inte. Kontrollampan släcks när programväljaren vrids tillbaka till det först valda programmet eller den först valda temperaturen ställs in.

För att välja ett annat program gör man så här:

- Stäng av maskinen med knappen "I-TILL/0-FRÅN".
- Vrid programväljaren till "Stopp".
- Koppla in maskinen med knappen "I-TILL/0-FRÅN".
- Välj nytt program.
- Tryck på knappen "START".

Utelämna programavsnitt

- Vrid programväljaren till "Stopp".

Så snart kontrollampan blinkar för det programavsnitt som programmet skall fortsätta med:

- Vrid inom 4 sekunder programväljaren tillbaka till önskat program.

Om barnsäkringen är aktiverad kan programmet inte avbrytas eller ändras.

Använd endast tvättmedel som lämpar sig för maskintvätt. Både tvättmedel i pulverform och flytande tvättmedel kan användas.

Använd doseringshjälp som till exempel doseringsboll om sådan medföljer tvättmedelsförpackningen.

Använd ylletvättmedel till stickade plagg av ylle eller ylleblandningar.

Följ doseringsanvisningarna på tvättmedelsförpackningen. Doseringsmängden beror på:

- mängden tvätt
- nedsmutsningsgrad

lätt smutsad tvätt

Ingen synlig smuts eller fläckar. Tvätten har tagit åt sig lukt.

normalt smutsad tvätt

Synlig smuts och /eller få enkla fläckar.

mycket smutsig tvätt

Smuts och/eller fläckar syns tydligt.

- vattnets hårdhetsgrad
Det lokala vattenverket ger upplysning om vattnets hårdhetsgrad.

Vattnets hårdhetsgrad

Hårdhetsområde	Vattnets egenskap	Hårdhet i mmol/l	Hårdhetsgrad °d
I	mjukt	0 - 1,3	0 - 7
II	medel	1,3 - 2,5	7 - 14
III	hårt	2,5 - 3,8	14 - 21
IV	mkt hårt	mer än 3,8	mer än 21

Det är viktigt att dosera rätt.

Underdosering av tvättmedel leder till:

- att tvätten inte blir ren och med tiden gråaktig och hård.
- fettpartiklar på tvätten.
- kalkavlagring på värmeelementen

Överdoserings av tvättmedel leder till:

- kraftig löddebildning.
- sämre tvättmekanik.
- dåligt tvätt-, skölj- och centrifugeringsresultat.
- högre vattenförbrukning (extra sköljning).
- belastning på miljön.

Tvättmedel

Tillsätta tvättmedel

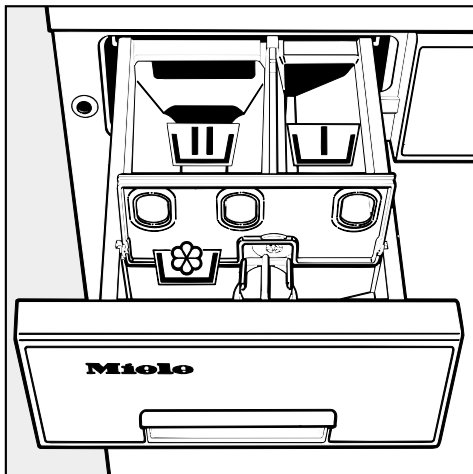

┆┆┆ = fack för blötläggning/förtvätt

┆┆┆┆ = fack för huvudtvätt

🌸 = fack för sköljmedel/stärkmedel

Tvättmedlet till förtvätten spolas in i fack ┆┆┆.

Tvättmedlet till huvudtvätten spolas in i fack ┆┆┆┆. Om kapaciteten i fack ┆┆┆┆ inte skulle räcka till kan tvättmaskinen programmeras så att tvättmedel också spolas in i fack ┆┆ se avsnittet "Programmeringsfunktioner" under rubriken "Aktivera fack ┆┆").

Vattenavhärtningsmedel

För att spara tvättmedel i hårdhetsområde II-IV kan man tillsätta vattenavhärtningsmedel. Doseringen framgår av förpackningen. Tillsätt först tvättmedel och därefter avhärtningsmedel.

Tvättmedlet kan därefter doseras som i hårdhetsområde I.

Vid användning av olika medel rekommenderas att medlen tillsätts i följande ordning i fack ┆┆┆┆:

1. Tvättmedel
2. Vattenavhärtdare
3. Fläckborttagningsmedel

Medlen spolas då in bättre i maskinen.

Sköljmedel, stärkmedel i pulver eller flytande form

Sköljmedel gör tvätten mjuk och behaglig och minskar dess elektrostatiska laddning. Dosera enligt tillverkarens anvisningar.

Stärkmedel ger tvätten stabilitet och fyllighet.

- Dosera enligt tillverkarens anvisningar.

Automatisk dosering av sköljmedel, flytande stärkmedel

- Öppna locket till fack .

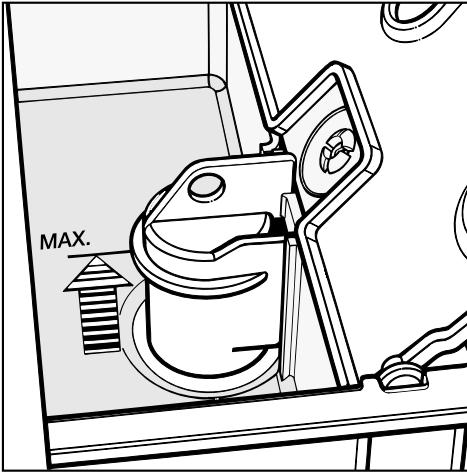

- Tillsätt sköljmedel eller flytande stärkmedel. **Fyll inte på mer än upp till max-markeringen**
- Stäng locket.
- Skjut in tvättmedelsfacket.

Skölj- eller stärkmedlet spolas in automatiskt med sista sköljvattnet. Efter avslutat tvättprogram stannar lite vatten kvar i fack .

Om stärkmedel doserats automatiskt flera gånger bör tvättmedelslådan rengöras, särskilt sughäverten och sköljmedelskanalen (avsnittet "Rengöring och skötsel" under rubriken "Rengöring av tvättmedelfacket").

Separat sköljning med sköljmedel

- Fyll på sköljmedel i fack .
- Vrid programväljaren till "Stärkning".
- Välj ett centrifugeringsvarvtal.
- Tryck på knappen "Start".

Separat stärkning

- Förbered och fyll på stärkmedel enligt angivelser på förpackningen.
- Fyll på stärkmedel i fack .
- Vrid programväljaren till "Stärkning".
- Välj ett centrifugeringsvarvtal.
- Tryck på knappen "Start".

Program

Översikt

Program	Textilsort	Temperatur	Max centri-fugering
VIT-/KULÖRTVÄTT	Bomulls- och linnetextiler, t ex lakan, dukar, frottéhanddukar, jeans, t-tröjor, underkläder, babytvätt.	95°C till 30°C	1600
KULÖRTVÄTT	Tvätt enligt normen EN 60456	60°C	1600
STRYKFRI TVÄTT	Textilier av syntetiska material, blandmaterial eller strykfri bomull, t ex skjortor, blusar, dukar,,	60°C till 30°C	900
FINTVÄTT	Textilier av syntetiska material eller konstsilke, t ex strumpor, blusar, skjortor, fintvätt.	40°C till kallt	600
	Gardiner, som enligt tillverkaren kan tvättas i maskin.	30°C till kallt	600
YLLE 	Textilier av handtvättbart eller maskintvättbart tåligt ylle och blandmaterial med ylle.	40°C till kallt	1200
MINI	Lätt smutsig tvätt som kan tvättas i kulörtvätt.	40°C	1600
Stärkning	Dukar, servetter, förkläden, arbetskläder.	kallt	1600
Centrifugering	Textilier som t ex har tvättats för hand och tål centrifugering.		1600
Tömning			
Extra sköljning	Textilier som har tvättats för hand och endast skall sköljas och centrifugeras.	kallt	1200
KULÖR+SYNETET	Blandade textilier avsedda för kulörtvätt eller strykfri tvätt sorterad efter färg.	40°C	900

kallt:

Vid temperaturangivelse "kallt" värms vattnet upp till 24°C. På så sätt utjämnas temperatursvängningar i dricksvattnet.

Max torr tvätt	Tillvalsfunktioner	Tips
5 kg	<ul style="list-style-type: none"> – Blötläggning – Förtvätt – Kort program – Extra vatten (option 1,2,3,4) 	Tryck in "Blötläggning" eller "Förtvätt" om tvätten är mycket smutsig. Tvätta textilier i mörka färger med flytande tvättmedel.
5 kg		För testinstitut: Programinställning för test enligt normen EN 60456
2,5 kg	<ul style="list-style-type: none"> – Blötläggning – Förtvätt – Kort program – Extra vatten (option 1,2) 	Tryck in knappen "Blötläggning" eller "Förtvätt" om tvätten är mycket smutsig. Tryck in knappen "Kort program" om tvätten är lätt smutsad.
1 kg	<ul style="list-style-type: none"> – Blötläggning – Förtvätt – Kort program 	Textilier som innehåller ylle skall tvättas i ylleprogrammet.
Fyll maskinen endast till hälften eller 3/4	<ul style="list-style-type: none"> – Blötläggning – Förtvätt – Kort program 	Det fina damm som ofta samlas i gardiner fordrar vanligen ett program med förtvätt.
1 kg		Använd flytande tvättmedel. Ändra centrifugeringsvarvtalet till "utan centrifugering" för handtvättbara textilier av andra fibrer än ylle.
2,5 kg	<ul style="list-style-type: none"> – Extra vatten (option 1,2,4) 	Dosera mindre tvättpulver (till hälften fylld maskin)
5 kg		Textilierna bör vara nytvättade, men inte sköljda med sköljmedel.
5 kg		
5 kg		
3,0 kg	<ul style="list-style-type: none"> – Blötläggning – Förtvätt – Kort program – Extra vatten (option 1,2,3*,4*) 	Vattennivån, antal sköljningar och programtiden anpassas automatiskt till tvättens sammansättning (se avsnittet "Program" under rubriken "Programförlopp"). * Dessa optioner utförs bara om tvätten innehåller hög andel bomull.

Tillvalsfunktionerna förklaras närmare i avsnittet "Tillvalsfunktioner".

Program

Programförlopp

	VIT-/ KULÖR-TVÄTT ¹⁾	STRYKFRI TVÄTT ¹⁾	FINTVÄTT	YLLE
Blötläggning	kan väljas	kan väljas	kan väljas	–
Förtvätt	kan väljas	kan väljas	kan väljas	–
Huvudtvätt	●	●	●	●
Avkyllning av tvättvattnet från 75°C	programmerbar	–	–	–
Pendelsköljning	–	från 40°C	–	–
Antal sköljomgångar				
– normal	3 eller 4 ²⁾	3	3	2
– liten mängd tvätt	2	2	–	–
– kort program	2	2	3	–
Mellancentrifugering (v/min)	max 1000	max 500	–	max 600
Slutcentrifugering (v/min)	max 1600	max 900	max 600	max 1200
Skrynkelkydd	max 30 min	max 30 min	max 30 min	–
Sköljstopp	kan väljas	kan väljas	kan väljas	kan väljas
Utan slutcentrifugering	kan väljas	kan väljas	kan väljas	kan väljas
Tvättrytm	normal	normal	Skontvätt	Ylle
Vattennivå				
– tvätt	låg	låg	hög	medel
– sköljning	låg	medel	hög	medel

Förklaringar:

- Programavsnittet ingår i programmet
- Programavsnittet ingår inte i programmet

¹⁾ Programmet känner av tvättmängden:

Programförloppet förändras i takt med tvättens vattenuppsugningsförmåga.

²⁾ **En 4:e sköljomgång** kopplas in automatiskt om det finns mycket lödder i tvättrumman eller om ett centrifugeringsvarvtal lägre än 700 varv/min har valts.

YLLE:

Ylle är mycket känsligt för rörelse i vått tillstånd. I ylleprogrammet roterar trumman mindre än normalt och rotationshastigheten är långsammare.

MINI	Stärkning	Centrifugering	Extra sköljning	KULÖR+SYNTET ¹⁾	
				hög andel kulörtvätt	hög andel strykfri tvätt
–	–	–	–	kan väljas	kan väljas
–	●	–	–	kan väljas	kan väljas
●	–	–	–	●	●
–	–	–	–	–	–
–	–	–	–	–	●
2	–	–	2	3 eller 4 ²⁾	3
2	–	–	–	2	2
–	–	–	–	2	2
max 500	–	–	–	max 900	max 500
max 1600	max 1600	max 1600	max 1200	max 900	max 900
max 30 min	max 30 min	max 30 min	–	max 30 min	max 30 min
kan väljas	kan väljas	–	kan väljas	kan väljas	kan väljas
kan väljas	kan väljas	–	kan väljas	kan väljas	kan väljas
normal	normal	–	Skontvätt	normal	normal
låg	låg	–	–	låg	låg
medel	–	–	hög	låg	medel

Avkylning av tvättvattnet (programmerbar funktion):

I slutet av huvudtvätten rinner extra vatten in i trumman vilket kyler tvättvattnet en aning. Varmt vatten kan skada avloppsrör av plast.

Pendelsköljning:

Avkylning av tvättvattnet sker stegvis i slutet av huvudtvätten genom inspolning och tömning av vatten. Härigenom minskar skrynklingsrisken (ingen temperaturchock).

Mellancentrifugering:

Textilierna centrifugeras mellan sköljomgångarna.

Slutcentrifugering:

De olika tvättprogrammets maximala centrifugeringsvarvtal väljs med knappen för centrifugeringsvarvtal. I programmen STRYKFRI TVÅTT, FINTVÅTT, YLLE, EXTRA sköljning och KULÖR+SYNTET begränsas centrifugeringsvarvtalet automatiskt till ovan angivna maximala varvtal.

Skrynkelskydd:

Förhindrar att tvätten blir skrynklig efter programslut. Trumman roterar några varv i minuten.

Program

Skötselsymboler

Tvättsymboler

 Vittvätt 95°C, 75°C

 Kulörtvätt 60°C

 Kulörtvätt 40°C

 Kulörtvätt 30°C

 Strykfri tvätt 60°C, 50°C

 Strykfri tvätt 40°C

 Strykfri tvätt 30°C

 Fintvätt 40°C

 Fintvätt 30°C

 Handtvätt

 Ej vattentvätt

 Kemtvätt

 Ej kemtvätt

 Klorblekning möjlig

 Ej klorblekning

Torksymboler

 Normal temperatur

 Låg temperatur

 Bör ej torktumlas

Stryksymboler

 Hög temperatur

 Medelhög temperatur

 Bör ej strykas med hög temperatur

 Bör ej strykas

Om man trycker på knappen för en tillvalsfunktion så läggs tillvalsfunktionen till grundprogrammet. Tillvalsfunktionens kontrollampa tänds.

Om man väljer en tillvalsfunktion som inte kan kombineras med grundprogrammet (se avsnittet "Program" under rubriken "Översikt"):

- släcks knappens kontrollampa när man släpper knappen.

Blötläggning

Blötläggning lämpar sig för mycket smutsig tvätt och textilier med fläckar som innehåller äggvita (t ex blod, fett, kakao).

- Blötläggning kan väljas i 30-minuterssteg från **30** minuter till **6** h.

Inställning av blötläggningstid

- 1 Val av program.
 - 2 Tryck på knappen "Blötläggning" så många gånger tills önskad blötläggningstid visas i displayen. Varje tryckning förlänger tiden med 30 minuter.
- Kontrollampan bredvid knappen "Blötläggning" blinkar
 - Obs!
I displayen visas programtiden adderad med önskad blötläggningstid.

- 3 Tryck på knappen "Start" om inte funktionen "Senare start" skall väljas. Kontrollampan för knappen "Blötläggning" lyser med fast sken.

Ta bort blötläggningstiden

Tryck upprepade gånger på knappen "Blötläggning" tills kontrollampan släcks.

Tvättmedelsdosering med tillvalsfunktionen "Blötläggning":

- I program utan förtvätt:
Tillsätt hela tvättmedelsmängden i fack **U** eller direkt på tvätten i trumman.
- I program med förtvätt:
Tillsätt 1/4 av tvättmedelsmängden för blötläggning och förtvätt i fack **U** och 3/4 för huvudtvätten i fack **U**.

Förtvätt

För mycket smutsiga textilier.

Kort program

Kortare programtid. Lämplig för lätt smutsig tvätt.

I programmen "VIT-/KULÖRTVÄTT", "STRYKFRI TVÄTT" och "KULÖR+SYNTET" genomförs bara två sköljomgångar med höjd vattennivå.

Tillvalsfunktioner

Extra vatten

Innebär höjd vattennivå i huvudtvätt och/eller sköljning och/eller en extra sköljomgång.

Det är möjligt att göra fyra olika val med knappen "Extra vatten".

Dessa valmöjligheter (optioner) beskrivs i avsnittet "Programmerbara funktioner" under "Extra vatten".

- För mycket ömtåliga plagg.
- När det är svårt att skölja ur tvättmedlet i tvättmedelsfacket.
- Vid mycket höga krav på sköljeffekten

Summer

En signal hörs upprepade gånger i slutet av programmet eller när programmet kommer till "Sköljstopp".

Summern ljuder max 1 timme.

Stänga av tillvalsfunktionerna

Om en tillvalsfunktion är inkopplad, d v s om knappens kontrollampa lyser kan funktionen stängas av med ytterligare en knapptryckning. Knappens kontrollampa släcks.

Centrifugering

Slutcentrifugering utförs efter varje grundprogram om ett centrifugeringsvarvtal har valts.

"Utan slutcentrifugering"

Tvätten centrifugeras inte efter sista sköljningen. Maskinen ställs in på skrynkelkydd direkt efter vattentömningen.

Endast mellancentrifugering utförs i det aktuella programmet.

"Sköljstopp"

Tvätten ligger kvar i vattnet efter sista sköljningen.

Tvätten skrynklas mindre om den inte tas ut ur maskinen direkt efter avslutat program.

Mellancentrifugering utförs i det aktuella programmet.

För att fortsätta programmet:

- med slutcentrifugering

Ställ önskat centrifugeringsvarvtal med knappen "Centrifugering".

- utan slutcentrifugering

Tryck en gång på knappen "Centrifugering" så att "Utan slutcentrifugering" visas.

Elektronisk barnsäkring

Den elektroniska barnsäkring förhindrar att luckan öppnas under ett pågående tvättprogram eller att ett program avbryts.

Koppla inbarnsäkringen

- 1 Välj ett program enligt beskrivningen i avsnittet "Så här tvättar man".
- 2 Tryck på knappen "START" (i minst 4 sekunder) till dess kontrollampan "Spärrad" (nedtill på panelens högra sida) tänds.

Barnsäkringen är nu aktiverad.

Ingen ändring kan göras och tvättprogrammet genomförs tills det är avslutat.

Efter avslutat tvättprogram hävs barnsäkring för att ett nytt tvättprogram skall kunna väljas.

Stänga av barnsäkringen:

- 1 Tryck på knappen "START" i minst 4 sekunder till dess kontrollampan "Spärrad" (nedtill på panelens högra sida) släcks.

Undantag:

Om kontrollampan "Skrynkelskydd/Stopp" blinkar.

- 1 Vrid programväljaren till tidigare valt program. Kontrollampan "Skrynkelskydd/Stopp" släcks.
- 2 Tryck på knappen "START" i minst 4 sekunder till dess kontrollampan "Spärrad" (nedtill på panelens högra sida) släcks.

Tillvalsfunktioner

Driftspärr

Det elektroniska låset förhindrar att maskinen används av t ex barn.

När driftspärren är inkopplad kan:

- luckan inte öppnas,
- ett program inte väljas,
- maskinen inte startas.

Inkoppling av driftspärren

- 1 Stäng luckan. Vrid programväljaren till "Stopp".
 - 2 Koppla in maskinen
 - 3 Håll knappen "Förtvätt" intryckt under steg 4 till 6.
 - 4 Vrid programväljaren långsamt medurs, steg för steg, till "VIT-/KULÖRTVÄTT 40°C".
 - 5 Vrid programväljaren långsamt moturs, steg för steg, till "Stopp".
 - 6 Vrid programväljaren långsamt moturs, steg för steg, till "Centrifugering".
- Kontrollampan "Spärrad" (nedtill på panelens högra sida) blinkar.
 - 7 Släpp knappen "Förtvätt".
 - 8 Stäng av maskinen.

Stänga av driftspärren

Upprepa steg 1 till 7. Kontrollampan "Spärrad" spärrad.

I displayen visas den resterande programtiden eller resterande programtid plus blötläggningstiden eller tiden för senare start.

Displayen används dessutom för visning av programmeringsfunktioner.

Senare start

Den valda starttiden visas i displayen.

När maskinen har startat räknas tiden för senare start ned i displayen.

Om starten är fördröjd med över **10** h i steg om en timme och fördröjningen är högst **9** h **59** min i steg om en minut.

När maskinen har nått till starttiden för programmet visas det aktuella programets tid i displayen.

Hur man ställer in senare start förklaras i avsnittet "Så här tvättar man" under rubriken "Programstart".

Visning av resttid

Om ett program har valts utan senare start visas den maximala programtiden i displayen. Tiden anges i timmar och minuter.

I programmen "Vit-/Kulörtvätt", "Strykfri tvätt" och "Kulör+Syntet" visas mängden tvätt under genomblötningsfasen. Om maskinen inte är helt fylld visas där- efter en tidsförkortning på 60 minuter.

Blötläggning

Om en blötläggningstid väljs så adderas denna tid till programtiden.

Exempel:

Programmet "Vit-/Kulörtvätt 60°C" väljs:

- Displayen visar en programtid på **1** h **58** min.
- Därefter väljs blötläggning i 1 timme.
- Displayen visar en sammanlagd tid på **2** h **58** min.

En beskrivning av funktionen blötläggning finns i avsnittet "Tillvalsfunktioner", under rubriken "Blötläggning".

Programmerbara funktioner

Med hjälp av de programmerbara funktionerna kan maskinen anpassas till individuella behov. De programmerbara funktionerna lagras till dess användaren raderar dem.

Följande programmerbara funktioner finns:

P1 = Höjd vattennivå

Vattennivån höjs automatiskt i skölj-omgångarna. Lämpligt för extra höga krav på sköljresultatet.

Kan användas i skölj-omgångarna i programmen:

- VIT-/KULÖRTVÄTT
- STRYKFRI TVÄTT
- MINI
- KULÖR+SYNTET

P2 = Extra vatten

Med knappen "Extra vatten" kan man välja mellan fyra olika alternativ (optioner) för höjning av vattennivån och/eller tillägg av en extra sköljning.

Option 1

Höjd vattennivå i skölj-omgångarna i programmen Vit-/Kulörtvätt, Strykfri tvätt, Mini och Kulör+Syntet.

Option 2

Höjd vattennivå i huvudtvätten och i skölj-omgångarna i programmen Vit-/Kulörtvätt, Strykfri tvätt, Mini och Kulör+Syntet. (fabriksinställning)

Option 3

En extra sköljning i programmet Vit-/Kulörtvätt.

Option 4

Är en kombination av option 2 och option 3.

P4 = Aktivera fack

I huvudtvätten rinner vattnet in i fack  de första 10 sekunderna.

Fack  räcker inte till tvättmedelsmängden för huvudtvätten i följande fall:

- mycket hårt vatten (hårdhetsområde IV) och
- mycket smutsig tvätt.

I dessa fall är det möjligt att använda fack  för inspolning av tvättmedel.

***PG* = Skontvätt**

För skonsam tvättning av lätt smutsade textilier. Trumman roterar mindre.

Skontvätt kan användas i programmen VIT-/KULÖRTVÄTT, STRYKFRI TVÄTT, MINI, Stärkning och SYNTET+KULÖR.

Om skontvätt har programmerats tvättar maskinen med extra skonsam tvätt-rytm i alla programavsnitt i det valda programmet.

***PI0* = Aktivera avkylning av tvättvattnet för "VIT-/KULÖR-TVÄTT"**

I slutet av huvudtvätten rinner extra vatten in i trumman och kyler vattnet.

Hett vatten kan skada avloppsrör av plast.

Tvättvattnet kyls när temperaturerna 95°C eller 75°C har valts.

***PII* = Memory-funktion**

Om en tillvalsfunktion väljs till ett tvätt-program och/eller centrifugerings-varvtalet ändras, lagrar maskinen denna inställning när programmet startar.

Memory-funktionen är aktiverad vid leverans. Den kan stängas av med denna programmerbara funktion.

Hur man programmerar de programmerbara funktionerna beskrivs på följande sidor.

Programmerbara funktioner

Programmering och lagring

De programmerbara funktionerna aktiveras med hjälp av tillvalsfunktionerna och programväljaren. Tillvalsfunktionernas knappar och programväljaren har ytterligare en funktion som inte framgår på panelen.

Programmeringen utförs i fyra steg:

1. Välj programmeringsläge
2. Välj programmerbar funktion
3. Aktivera eller deaktivera programmerbar funktion
4. Lagra programmerbar funktion

1. Välj programmeringsläge

- 1 Maskinen måste vara avstängd och luckan stängd.
Programväljaren står på "Stopp".
- 2 Tryck samtidigt på knapparna för tillvalsfunktionerna "Blötläggning" och "Förtvätt", håll dem intryckta och. . .
- 3 . . . koppla in maskinen med "I-TILL/0-FRÅN"-knappen.
- 4 Släpp alla knappar.

I displayen visas: **P 0**

2. Välj programmerbar funktion

- 5 Vrid programväljaren till någon av följande positioner:
 - för den programmerbara funktionen **P1 Höjd vattennivå**
till – KULÖR+SYNTET –
 - för den programmerbara funktionen **P2 Extra vatten**
till – Extra sköljning –
 - för den programmerbara funktionen **P4 Aktivera fack \perp**
till – Centrifugering –
 - för den programmerbara funktionen **P9 Skontvätt**
till – YLLE 40°C –
 - för den programmerbara funktionen **P10 Aktivera avkylning av tvättvattnet för vit-/kulörtvätt**
till – FINTVÄTT kallt –
 - för den programmerbara **P11 Memory-funktionen**
till – FINTVÄTT 30°C –
- 6 I displayen blinkar nu omväxlande **P** och siffran för den programmerbara funktionen,
t ex **P...1...P...1**

Dessutom visas till höger:

0 = Den programmerbara funktionen är inte aktiverad

1 = Den programmerbara funktionen är aktiverad

vid **P 2** visas siffran **2** till höger vilket innebär att option 2 är aktiverad.

3. Aktivera eller deaktivera programmerbar funktion

För de programmerbara funktionerna

P1, P4, P9, P10, P11

- ⑦ När man trycker på knappen "Start" ändras siffran i displayen från "0" till "1" eller från "1" till "0".

För den programmerbara funktionen

P2

- ⑦ De olika valmöjligheterna (optionerna) under funktionen *P2* väljer man genom att trycka på knappen "Start".

Siffran *1* visas till höger = option 1

Siffran *2* visas till höger = option 2

Siffran *3* visas till höger = option 3

Siffran *4* visas till höger = option 4

4. Lagra programmerbar funktion

- ⑧ Stäng av maskinen med knappen "I-TILL/0-FRÅN".

Önskat tvättprogram kan startas nu.

Den programmerbara funktionen är lagrad och aktiverad tills den tas bort igen.

Rengöring och skötsel

Rengöring av tvättmaskinen

- Våttorka höljet med mildt rengöringsmedel eller såpvatten. Eftertorka med en torr trasa.
- Torka av manöverpanelen och ovasidan med en fuktig trasa. Eftertorka med en torr trasa.
- Rengör innertrumman med lämpligt rengöringsmedel för rostfritt stål.

Använd inte skur-, fönsterputs- eller allrengöringsmedel. Sådana medel kan på grund av den kemiska sammansättningen skada plastytorna.

Rengöring av tvättmedelslådan

- Dra ut lådan till stoppet.

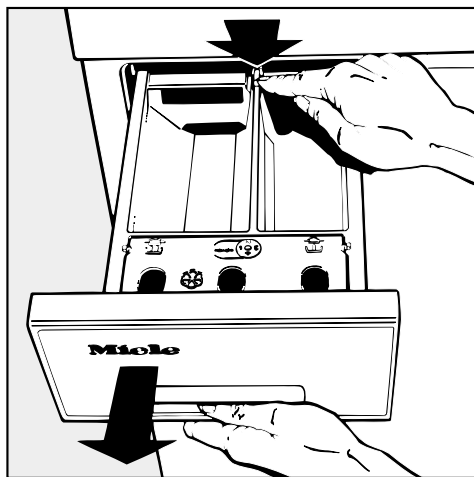

- Tryck på den röda frikopplingsknappen och dra samtidigt ut lådan helt.

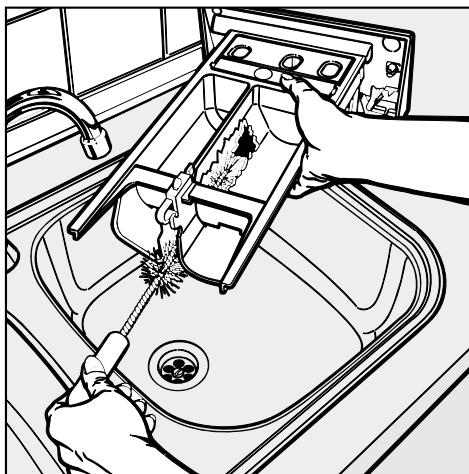

- Rengöring av inspolningsfacket och sköljmedelskanalen.

Eventuella tvättmedelsrester bör tas bort regelbundet.

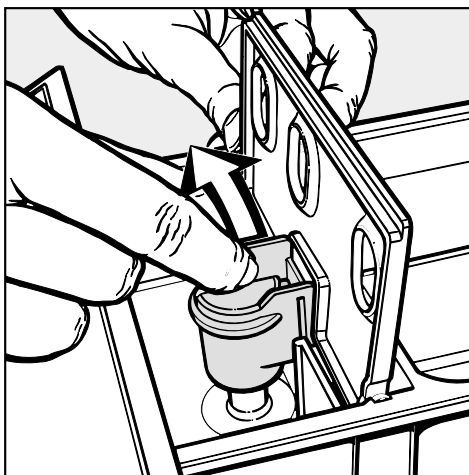

- Dra ut sughäverten ur fack  och rengör den med varmt vatten.

Rengöring av lufffilter och pumphus

Kontrollera lufffiltret efter 3 - 4 tvättar för att kontrollera hur ofta en rengöring behövs.

Vid normal rengöring rinner det ut ca 2 liter vatten.

Om pumphuset är igensatt kan mer vatten rinna ut (**max 25 l**).

Varning: Vattnet som rinner ut är hett om maskinen nyss har tvättat med hög temperatur!

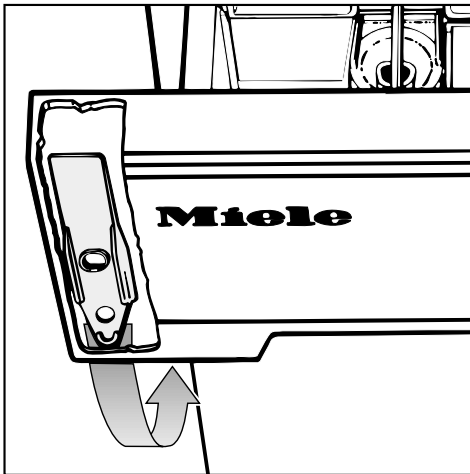

På insidan av tvättmedelslådan finns en gul öppnare för lufffilterluckan (se bild ovan).

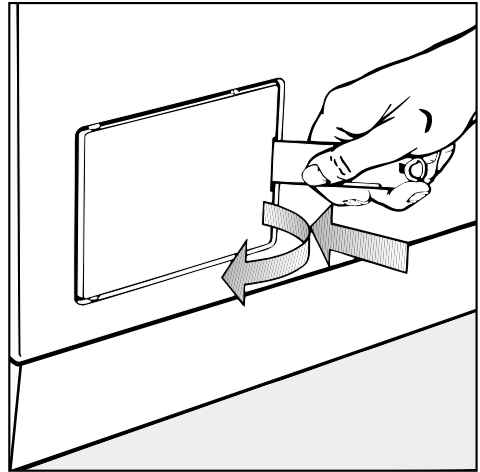

- Öppna luckan.
- Ställ ett kärl framför tömningsanordningen.

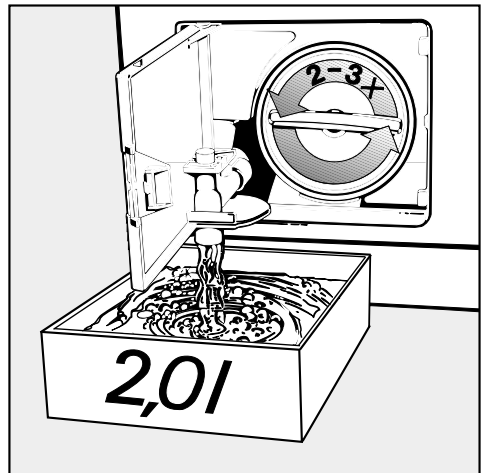

- Vrid på pumphuslocket 2-3 varv, men vrid inte ut helt och hållet.

Upprepa tömningen tills allt vatten runnit ut. Skruva fast pumphuset för att avbryta tömningen.

Rengöring och skötsel

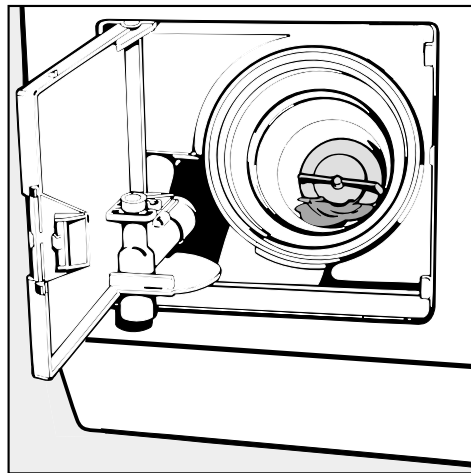
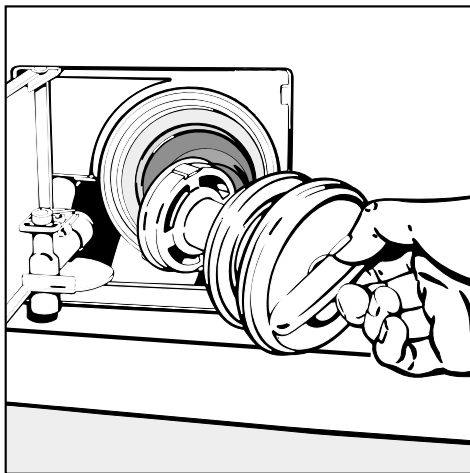

- Skruva ut luddfiltret helt så snart vattnet slutat rinna.
- Rengör luddfiltret grundligt.
- Främmande föremål (t ex knappar, mynt o s v) liksom ludd måste avlägsnas.

- Kontrollera att pumpvingen kan snurra runt. Om den snurrar trögt, kan främmande föremål vara fastklämda.
- Rengör innerutrymmet grundligt. Innan man sätter tillbaka luddfiltret skall man se till så att det inte finns några kalk- eller tvättmedelsrester eller främmande föremål (t ex små skjortknappar, gem etc) i filterhusets skruvgänga. Avlägsna dessa, eftersom vatten annars kan läcka ut från den gängade förslutningen.
- Sätt tillbaka luddfiltret och skruva fast pumphuset igen.

Om luddfiltret inte sätts tillbaka och skruvas fast rinner det ut vatten ur maskinen.

När rengöringen är klar:

För att det inte skall rinna ner tvättmedel i filtret nästa gång maskinen används

- fyller man på 2 l vatten i tvättmedelsfacket.
- Kulventilen aktiveras.

Rengöring av vattentilloppsfiltren

För att skydda vattenventilerna har maskinen två tillloppsfilter. Filtren bör kontrolleras varje halvår. Förekommer det ofta avbrott i vattenförsörjningen kan de kontrolleras oftare.

Rengöring av filtret i tilloppsslangen

- Stäng vattenkranen.
- Skruva loss kopplingsslangen från vattenkranen.
- Dra ut tätningringen.

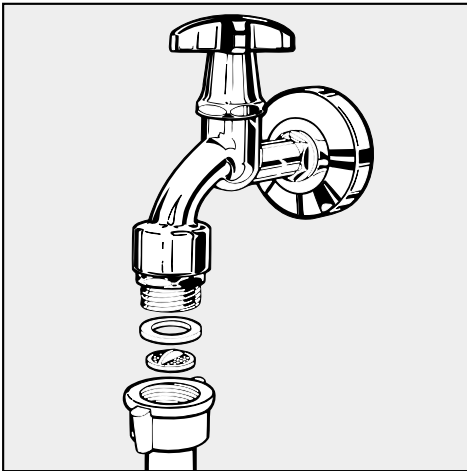

- Grip tag i plastfiltrets greppkant med en kombi- eller spetstång, och rengör det.
- Återmontera i omvänd ordning.

Kontrollera tilloppsslangen, eftersom den står under högt tryck när tvättmaskinen är i drift. Om sprickor eller andra skador uppstår måste slangen bytas.

Använd endast slangkvalitet som håller för ett övertryck på minst 70 bar, t ex Miele's originalslang.

Rengöring av filtret i maskinanslutningen

- Frigör och skruva försiktigt av plastmuttern från tilloppsslangen med en tång.
- Fatta tag i plastfiltret med t ex en spetstång (se bilden), dra ut filtret och rengör det.

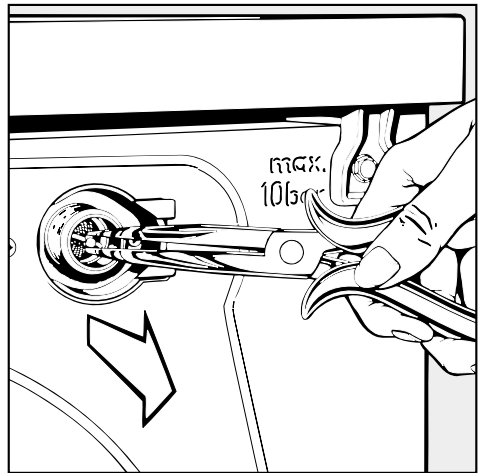

- Återmontera i omvänd ordning.

Det båda smutsfiltren **måste** sättas tillbaka efter rengöring.

Hur man klarar av mindre störningar själv

Reparationer på elektriska maskiner får endast utföras av en behörig fackman. Ej fackmässigt utförda reparationer kan medföra allvarig fara för användaren.

Vad gör man när . . .	Orsak	Åtgärd
. . . programmet inte startar?	Strömmen är inte ansluten. Kontrolllampan "Skrynkelskydd/Stopp" lyser inte eller knappen "START" blinkar inte.	Kontrollera om: – luckan är riktigt stängd. – stickproppen sitter i väggurtaget – säkringen är hel.
. . . Servicekontrolllampan "Spärrad" lyser?	Programspärren är inkopplad.	Koppla ur programspärren.
. . . Servicekontrolllampan "Spärrad" blinkar?	Barnsäkringen är inkopplad.	Koppla ur barnsäkringen.
. . . Kontrolllampan "Kontrollera dosering" blinkar?	Det har bildats för mycket lödder vid tvättningen.	– Använd mindre tvättmedel nästa gång och följ doseringsanvisningarna på tvättmedelspaketet. – Anpassa doseringen till vattnets hårdhetsgrad. – Använd ett mindre löddrande tvättmedel.
. . . Kontrolllampan "Kontrollera avlopp" blinkar under ett programförlopp men tvättprogrammet slutförs som vanligt?	Vattentillförseln är reducerad.	– Rengör luddfiltret och avloppspumpen. – Ligger avloppsslangen för högt? Max 1 m pumphöjd.
. . . Kontrolllampan "Kontrollera avlopp" blinkar, summern ljuder konstant och programmet inte har slutförts som vanligt?	Vattenavloppet är blockerat.	– Rengör luddfiltret och avloppspumpen. – Ligger avloppsslangen för högt? Max 1 m pumphöjd.

Hur man klarar av mindre störningar själv

Vad gör man när . . .	Orsak	Åtgärd
<p>. . . Kontrolllampan "Kontrollera tillopp" blinkar under ett programförlopp men programmet slutförs som vanligt?</p>	<p>Vattentilloppet är reducerat.</p>	<ul style="list-style-type: none"> – Vattenkranen har inte öppnats tillräckligt. – Tilloppsslangen har veck. – Vattentrycket är för lågt. – Filtret i tilloppsslangen är smutsigt. Rengör filtret.
<p>. . . kontrolllampan "Kontrollera tillopp" blinkar, summern ljuder konstant och tvätten inte har tvättats?</p>	<p>Vattentilloppet är stängt.</p>	<ul style="list-style-type: none"> – Öppna vattenkranen. – Starta programmet på nytt.
<p>. . . en av följande kontroll-lampor blinkar? – "Blötl/Förtvätt" + Summer – "Huvudtvätt" – "Sköljning" + Summer – "Sköljstopp"</p>	<p>Ett fel har uppstått.</p>	<ul style="list-style-type: none"> – Tryck ut knappen "I-Till/0-Från". – Vrid programväljaren till "Stopp". – Tryck in knappen "I-Till/0-Från". – Starta programmet på nytt. – Kontakta Miele service om kontrolllampan blinkar även denna gång. .
<p>. . . tvättprogrammet stannar i förtid och tre vågräta streck " _ _ _ " visas i displayen och summern ljuder konstant?</p>	<p>Ett fel har uppstått.</p>	<ul style="list-style-type: none"> – Tryck ut knappen "I-Till/0-Från" – Vrid programväljaren till "Stopp". – Tryck in knappen "I-Till/0-Från". – Starta programmet på nytt. – Kontakta Miele service om de tre strecken visas även denna gång.

Hur man klarar av mindre störningar själv

Vad gör man när . . .	Orsak	Åtgärd
. . . kontrolllampan "Slutcentrifugering" blinkar?	Det har inte skett någon slutcentrifugering. Maskinen registrerade för stor obalans.	<ul style="list-style-type: none"> – Omfördela tvätten. – Vrid programväljaren till "Centrifugering". – Beakta de olika programmens varvtal.
. . . kontrolllampan "Skrynkelskydd/Stopp" blinkar?	Programväljaren har vridits till en annan position efter programstart.	Vrid tillbaka programväljaren till det förut inställda programmet.
. . . ljusringen inte tänds?	Inget fel.	Se avsnittet "Beskrivning av maskinen".
. . . luckan inte kan öppnas?	Maskinen är inte ansluten till elnätet.	Anslut stickproppen till eluttaget .
	Strömavbrott	Öppna luckan enligt beskrivningen i avsnittet "Vad gör man när", under rubriken "Öppna luckan vid strömavbrott".
	Luckan är inte riktigt stängd.	Tryck hårt mot luckan på låssidan. Tryck därefter in knappen "Lucka".
	Det finns fortfarande vatten i trumman.	<ul style="list-style-type: none"> – Välj programmet "Tömning". Trumman töms på vatten. – Öppna luckan.
	Tvättvattentemperaturen överstiger 55°C.	
. . . tvättmaskinen skakar under centrifugeringen?	Alla fyra fötter är inte rätt justerade.	Rikta tvättmaskinen.
. . . tvätten inte centrifugeras som vanligt?	Det valda centrifugeringsvarvtalet var för lågt.	Välj ett högre centrifugeringsvarvtal nästa gång.
	Tvätten kan inte fördela sig jämnt i trumman. För att skydda maskinen sker centrifugeringen med reducerat varvtal., Fyll inte trumman med enbart stora plagg.	
. . . det hörs ovanliga ljud vid tömningen?	Inget fel! Ljudet i slutet av tömningen beror på att pumpen "suger luft".	

Hur man klarar av mindre störningar själv

Vad gör man när . . .	Orsak	Åtgärd
. . . större rester tvättmedel stannar kvar i tvättmedelslådan?	Otillräckligt vattentryck.	– Rengör filtret i vattentilloppet. – Försök ev med att trycka på knappen "Extra vatten".
	Pulvertvättmedel i kombination med avhärdningsmedel tenderar att klibba.	Tillsätt i fortsättningen först tvättmedel och sedan avhärdningsmedel
. . . allt sköljmedel inte spolas in resp för mycket vatten stannar kvar i fack ☹?	Sughäverten sitter inte rätt eller är igensatt.	Rengör sughäverten.
	Sköljmedelskanalen är igensatt.	Rengör sköljmedelskanalen .
. . . det sitter kvar grå elastiska partiklar på de tvättade plaggen?	För låg tvättmedelsdosering (tvätten var hårt smutsad med fettfläckar (olja, salva)).	– Tillsätt antingen mer tvättmedel vid så hårt smutsad tvätt eller använd flytande tvättmedel. – Kör programmet VIT-/KULÖRTVÄTT 60°C med flytande tvättmedel utan tvätt innan nästa tvättomgång.
. . . det sitter vita tvättmedelsliknande partiklar på de tvättade plaggen?	Tvättmedlet innehåller beståndsdelar för avhärdning av vatten som inte är vattenlösliga. Dessa har fastnat på tvätten.	– Tvätta en gång till med flytande tvättmedel. Använd i fortsättningen bara flytande tvättmedel till dessa plagg. – Flytande tvättmedel innehåller vanligtvis inte zeolit. – Försök att ta bort resterna med en borste.
. . . tvätten inte blir ren med flytande tvättmedel?	Flytande tvättmedel innehåller inte blekmedel. Därför går inte alla fläckar bort, t ex kaffe- eller tefläckar.	– Använd pulvertvättmedel med blekmedel. – Fyll på fläckborttagningsmedel i fack W och tillsätt flytande tvättmedel i doseringskula. – Blanda aldrig flytande tvättmedel och fläckborttagningsmedel i inspolningsfacket.

Hur man klarar av mindre störningar själv

Öppna luckan vid strömavbrott

- Koppla ur tvättmaskinen.
- Öppna luckan till luddfiltret enligt beskrivningen i avsnittet "Rengöring och skötsel", under rubriken "Rengöring av luddfilter och avloppspump".

Kontrollera vattentrycket

- Ställ en hink under vattenkranen.
- Öppna vattenkranen.

Om det fylls på 5 l vatten i hinken inom 15 sekunder är vattentrycket tillräckligt.

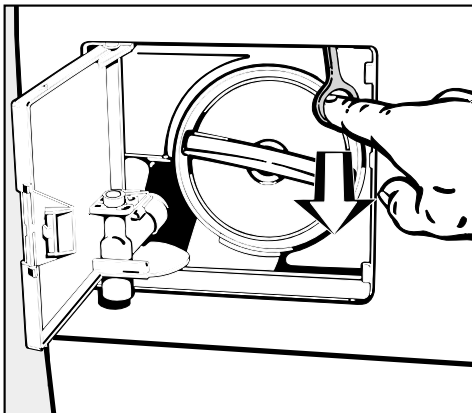

- Dra i ringen för att öppna luckan.
Luckan öppnas

Stick inte in handen förrän trumman står stilla.

Reparation

För reparation kontakta

- närmaste återförsäljare eller
- Miele service.

Uppgifter om auktoriserade serviceverkstäder, se telefonkatalogens gula sidor under rubriken "Hushållsutrustning, Vitvaror - Service".

Uppge alltid maskintyp och maskinnummer vid kontakt med service. Båda uppgifter finns på typskylten på insidan av luckan, ovanför luckglaset.

Programuppgradering (PC)

På tvättmaskinens manöverpanel finns en kontrollampa med beteckningen "PC" (= Programme Correction). Den är avsedd för uppgradering av maskinens tvättprogram.

Programuppgraderingar kan bli aktuella i framtiden på grund av t ex nya krav på tvätt- och sköljresultat. Eventuella uppgraderingar kommer att kunna utföras av Miele service med hjälp av en bärbar dator.

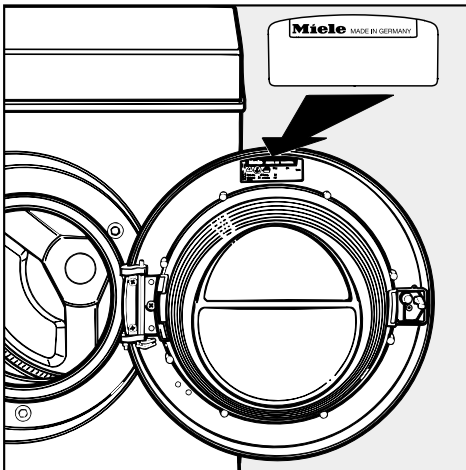

Uppställning och anslutning

Uppställningsyta

Betonggolv är det lämpligaste underlaget. Det ger inte upphov till vibrationer under centrifugeringen, vilket trägolv och golv med mjuk beläggning kan göra.

Beakta följande:

- Se till att maskinen placeras vågrätt och stadigt.
- Installera inte maskinen på mjukt underlag, eftersom maskinen då vibrerar under centrifugeringen.
- Vid träbalkskonstruktion på uppställningsplatsen har det visat sig lämpligt att ställa maskinen på en plywoodskiva (min 59x52x3 cm). Skivan bör täcka så många balkar som möjligt och skruvas fast i dessa.

Tvättmaskinen bör placeras i ett hörn, där den står stabilast.

Vid uppställning med sockel **måste** maskinen säkras med spännjärn (tillhandahålls på Miele's reservdelsavdelning) så att maskinen inte glider iväg under centrifugeringen.

Uppställning av maskinen

Lyft ut maskinen ur emballaget och ställ den på plats. Beakta följande:

- Lyft inte maskinen i luckan.
- För att maskinen skall stå stilla och inte glida iväg under centrifugeringen, är det viktigt att maskinfötterna och uppställningsytan är torra och rena.

Avlägsna transportsäkringen

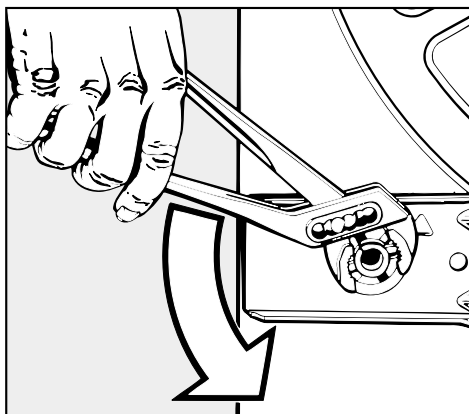

- Vrid den vänstra transportsäkringen 90°.

Uppställning och anslutning

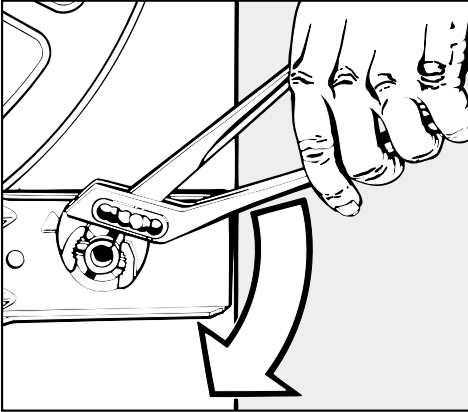

- Vrid den högra transportsäkringens 90°.

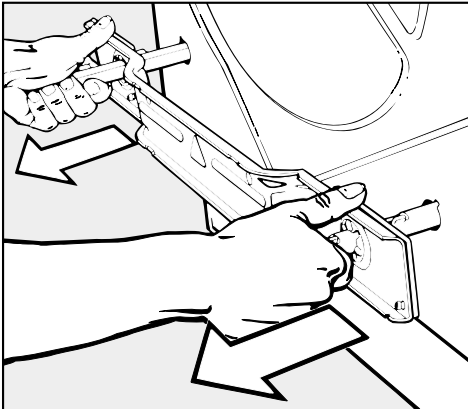

- Dra ut transportstängerna och stödplåten.

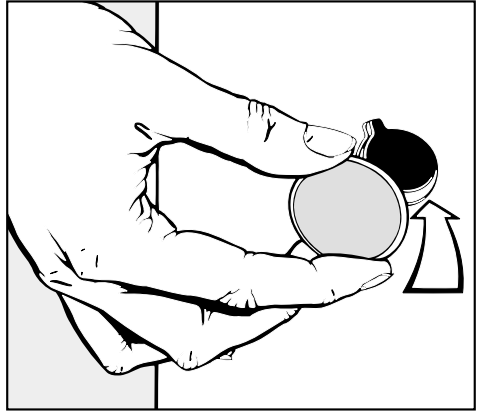

- Tillslut hålen med bifogade plastproppar.

Maskinen får inte transporteras utan transportsäkringar.

Spara transportsäkringens. Den måste återmonteras före transport av maskinen (t ex vid flyttning).

Upställning och anslutning

Riktning av tvättmaskinen

Tvättmaskinen måste stå lodrätt för att fungera optimalt

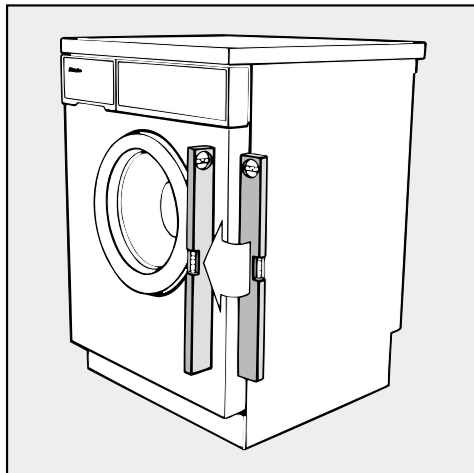

Om maskinen inte står lodrätt ökar vatten- och elförbrukningen. Dessutom kan maskinen börja vandra.

Maskinen riktas genom justering med skruvfötterna. Vid leverans är alla fötter iskruvade.

Skruva ut fötter och låsa fast maskinen

- Luta maskinen en aning och säkra den, t ex med en kraftig tråkloss.

Se till att maskinen inte glider av klossen för att undvika personskador.

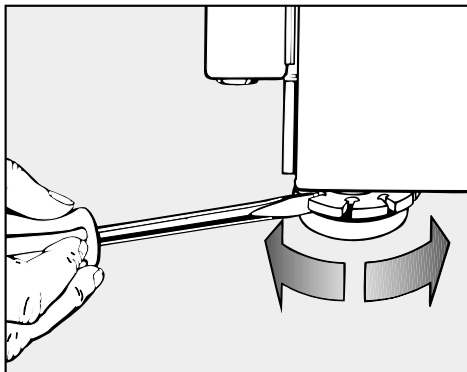

- Lossa foten **1** tillsammans med låsmuttern **2** genom att vrida den åt vänster med en skruvmejsel (se bilden nedan) och skruva ut den.
- Ställ maskinen på alla fyra fötter.
- Använd vattenpass för att kontrollera att maskinen står lodrätt.
- Håll fast foten **1** med en lämplig tång och skruva åt låsmuttrarna **2** ordentligt med en skruvmejsel.

Alla fyra låsmuttrar måste vara hårt åtdragna mot höljet. Kontrollera också att de fötter som inte skruvades ut sitter fast. Annars kan maskinen börja vandra.

Maskinen bör inte byggas in under en bänkskiva på grund av lutande panel.

Tvättpelare

Tvättmaskinen kan monteras som en tvättpelare tillsammans med en Miele torktumlare. Därtill erfordras en särskild byggsats*.

Alla delar som markerats med * kan beställas hos Miele's reservdelsavdelning.

Uppställning och anslutning

Vattentillopp

Maskinen får anslutas till dricksvattenledning utan återsugningsskydd.

För anslutning erfordras en tappventil (vattenkran) med 3/4" förskruvning. Finns ingen vattenkran, så kan maskinen kopplas till dricksvattenledningen av en behörig fackman.

Den ca 1,5 m långa tryckslangen, 3/8" med 3/4" förskruvning, ansluts till vattenkranen.

Denna tryckslang är **inte** lämpad för varmvattenanslutning. Kontrollera att packningen sitter rätt i förskruvningen.

Anslutningstället står under vattenledningstryck. Kontrollera därför att anslutningen är tät genom att försiktigt öppna vattenkranen.

Vid byte av slang skall endast slangkvalitet avsedd för tryck på 70° bar användas. Det gäller också för anslutningsarmaturen. Miele originaldelar uppfyller detta krav.

Som extrautrustning finns 2,5 och 4,0 m långa slangar.

Vattentrycket måste vara minst 1 bar och max 10 bar. Är trycket högre än 10 bar, måste en tryckreduceringsventil monteras.

Vattentryck på minst 1 bar föreligger om vattenkranen är helt öppen och 5 liter vatten rinner ut inom 15 sekunder.

De båda smutsfiltren - ett i maskinens tilllopsanslutning och ett i tryckslangs-förskruvningen - får inte avlägsnas

Vattenavlopp

Tvättvattnet pumpas ut genom en avloppspump med 1 m lyfthöjd. Avloppsslangen är ca 1,50 m lång. För att inte hindra vattenavloppet måste avloppsslangen läggas utan veck. Kröken vid slangens ände är vridbar och kan vid behov vridas eller tas av.

Möjligheter att placera avloppsslangen:

- Upphängning i tvätt- eller avloppsho. Se till att slangen hänger kvar genom att t ex blinda fast slanghållaren på lämpligt sätt som på vattenkranen. Annars kan vattnet rinna över eller återsugas.
- Anslutning till avloppsrör i plast med gumminippel.
- Avlopp i golvbrunn.

Om så behövs kan slangen förlängas upp till max 5 m. Kontakta närmaste återförsäljare eller Miele's reservdelsavdelning för information.

Om lyfthöjden överstiger 1 m (upp till max 1,8 m pumphöjd) kan man hos Miele beställa ytterligare en avloppspump med erforderlig ombyggnads-sats.

Uppställning och anslutning

Elanslutning

Tvättmaskinen levereras anslutningklar med en ca 2 m lång anslutningskabel och jordad stickpropp för ~230 V 50 Hz.

Information om anslutningseffekt och säkring finns på typskylten. Jämför dessa uppgifter med elnätets data.

Förbrukningsdata

Program (utan tillvals- eller programmerbara funktioner)	Kapacitet	Förbrukningsdata			
		Energi kWh	Vatten liter	Programtid	
				normal	kort program
Vittvätt/Kulörtvätt					
95°C	5,0 kg	1,70	63	1 tim 51 min	1 tim 23 min
60°C ⁽¹⁾	5,0 kg	0,95	63	1 tim 55 min	1 tim 17 min
40°C	5,0 kg	0,50	63	1 tim 55 min	1 tim 07 min
Strykfri tvätt					
40°C	2,5 kg	0,45	48	1 tim 12 min	44 min
Fintvätt					
30°C	1,0 kg	0,40	75	58 min	49 min
Ylle					
30°C	1,0 kg	0,15	25	35 min	–

(1) Testprogram enligt normen EN 60456

Förbrukningen kan variera beroende på vattentryck, vattnets hårdhetsgrad och det inrinnande vattnets temperatur, rumstemperatur, mängd och typ av tvättgods, variationer i elnätet samt vald tillvalsfunktion.

Tekniska data

Höjd	85 cm
Bredd	59,5 cm
Djup	60 cm
Djup med öppen lucka.	97 cm
Vikt	99 kg
Max golvbelastning	1600 Newton (ca 160 kg)
Kapacitet	5 kg torr tvätt (3,6 kg vid provning för miljömärket Svanen)
Anslutningsspänning	} se typskylt
Anslutningseffekt	
Säkring	
Vattentryck min	1 bar
Vattentryck max	10 bar
Pumphöjd max	1 m
Pumplängd max	5 m
SEMKO-godkänd	ja
Radioavstörd	ja



Miele AB
Industrivägen 20, Box 1397, 171 27 Solna
Tel 08-562 29 000, fax 08-562 29 429

Miele AB
Lisa Sass gata 1, 422 53 Hisings Backa
Tel 031-742 12 90, fax 031-742 12 99

Miele AB
Kronborgsvägen 7 A, 217 42 Malmö
Tel 040-98 77 70, fax 040-91 99 30

Internet: www.miele.se
E-post: info@miele.se